

WEMO 



mobile Kälte
www.wemo.ch

Kühlzellen Kühlaggregate Dach / Decken SF



2018

Blockkühlsysteme von Rivacold

Blockkühlsysteme sind Kühlaggregate bestehend aus Verflüssiger und Verdampfer sowie der kompletten Bedienung und Steuerung. Dadurch wird eine leichte Handhabung und eine einfache Inbetriebnahme mit höchster Flexibilität gewährleistet.

Die Blockkühlsysteme eignen sich nicht nur für Kühlzellen und Kühlräume, sondern auch für bestehende Wein- und Naturkeller oder als Ersatz von defekten Weinkeller-Kühlanlagen.

Alle Ausführungen verfügen über:

Ein selbsttragendes Gehäuse aus elektroverzinktem Blech mit Epoxidbeschichtung.

Ein Vorderpanel, welches leicht abnehmbar ist und schnellen Zugang zu den Komponenten sowie eine einfache Wartung ermöglicht.

Hermetische Kompressoren mit thermischem Überlastschutz.

Elektronische Steuerung auch kundenspezifisch programmierbar.

Wassergekühlte Verflüssiger als Option erhältlich.

Automatische Abtauung auch kundenspezifisch programmierbar.

Beheizte Verdunsterschale oder Tauwasserablauf nach aussen.

Externe Bedienung als Option.

Vorgesehener Alarmausgang.

Die Geräte sind in verschiedenen Bauversionen erhältlich.

Stopfer FA / PT

Huckepackstopfer FA

Dachstopfer SF

Wandsplitgeräte FS / SP

Wetterfeste Splitgeräte TH

Die Geräte sind in drei Temperaturbereichen erhältlich.

+10 / +2 °C H (hoch)

+5 / -5 °C M (mittel)

-15 / -25°C L (tief / low)

Sondertemperaturen z.B. für Wein +10 / 18°C auf Anfrage.

Auslegung Kühlaggregat.

Für eine Standardanwendung wird das Kühlraumvolumen z.B.

Breite 2.1 m x Länge 2.4 m x Höhe 2.2 M = 11.088 m³ berechnet.

Hier kommt für die Kühlanwendung +5 °C das FAH 009 zur Anwendung.

Blockkühlsystem Optionen:

Optionscode:

B	andere Kältemittel	5% Anlage
C	abweichende Spannung	3% Anlage
D	Wassergekühlt	15% Anlage
E	externes Bedienpanel	CHF 120.--
F1	Kondensatorventilatorregulierung über Pressostat on/off	CHF 120.--
F2	Drehzahlregulierung stufenlos 4A	CHF 330.--
F3	Drehzahlregulierung stufenlos 8 A	CHF 603.--
G	Charterheizung Kompressor	CHF 112.--
H	Niederdruckpressostat	CHF 120.--
I	Expansionsventil statt Kapillarrohr	10 % Anlage
L	Spannungsüberwachung	CHF 350.--
M1	Maschinenauptschalter 1 Phasen	CHF 190.--
M2	Maschinenauptschalter 3 Phasen	CHF 300.--
M3(G)	Drehrichtungsüberwachung bei Scroll Kompressoren	CHF 210.--

Blockkühlsysteme SF



Die nachfolgenden Aggregate sind sogenannte Dachstopfer.

Sie eignen sich vorzüglich in hohen Räumen und hohen Zellen. Sie ragen kaum in die Zelle hinein und versperren nicht wertvollen Platz.

Die Wurfweite (Luftumwälzung) ist gering und empfiehlt sich deshalb nicht bei langen Räumen mit geringer Höhe.

Bei der Montage im Freien sollte ein Dach über dem Aggregat angebracht werden, so dass es nicht oben in das Aggregat regnen kann. Empfehlenswert ist auch das Winterpaket FG.

Optionen:	Bestellcode	Aufpreis
ND Pressostat (Abschaltung bei Kältemittelmangel)	H	CHF 120.-
Winterpaket (Lüftersteuerung und Carterheizung)	FG	CHF 232.-
Externe Bedienung 10 Meter	E	Standard
Wassergekühlt	D	15% Anlage

Blockkühlsystem SFH 003

+2/+10°C

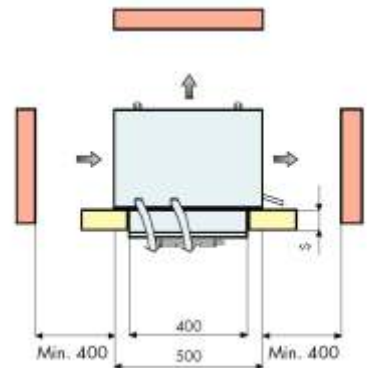
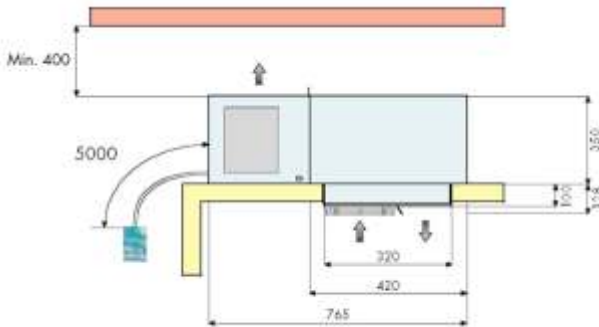
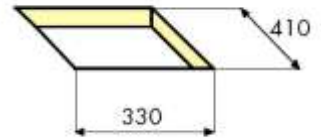

Modellbezeichnung SFH 003 Z001

Temperaturbereich	+2/+10°C
Kühlraumvolumen	5.8 m ³
Kälteleistung	818 W
Anschluss	230 V, 50 Hz
Kompressor	vollhermetisch
Kältemittel	R 404a FCKW frei
Einspritzung	Kapillarrohr
Abtauung	Umluft
Gewicht	54 kg

10 A träge

Preis

CHF 2421.--

Montage Pauschalpreis im Umkreis 25 km

CHF 800.--

Blockkühlsystem SFH 006

+2/+10°C

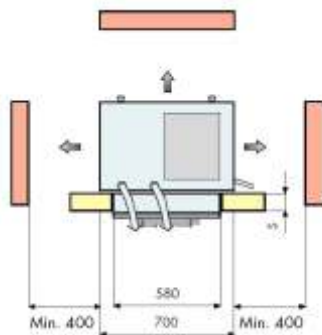
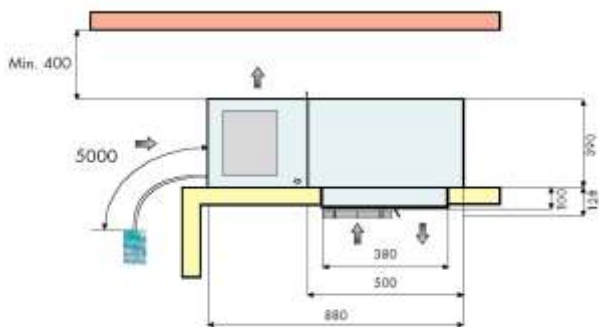
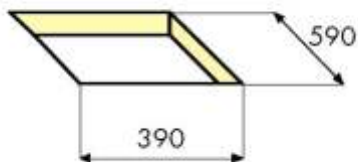

Modellbezeichnung SFH 006 Z001

Temperaturbereich	+2/+10°C
Kühlraumvolumen	8 m ³
Kälteleistung	1015 W
Anschluss	230 V, 50 Hz
Kompressor	vollhermetisch
Kältemittel	R 404a FCKW frei
Einspritzung	Kapillarrohr
Abtauung	Umluft
Gewicht	62 kg

10 A träge

Preis

CHF 2725.--

Montage Pauschalpreis im Umkreis 25 km

CHF 800.--

Blockkühlsystem SFH 009

+2/+10°C

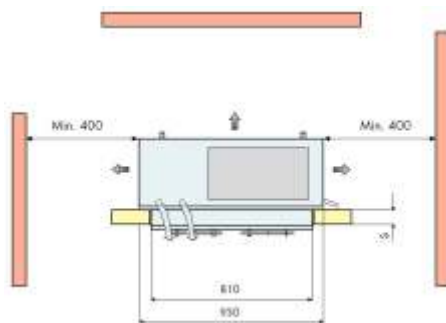
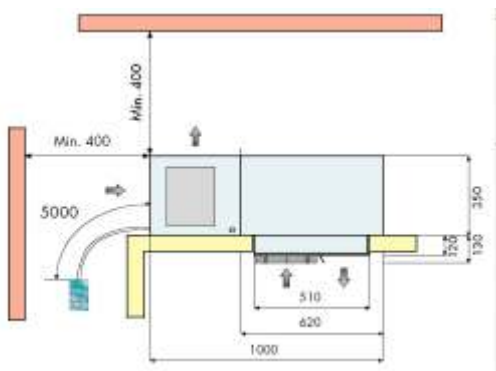
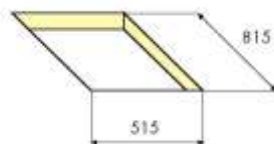

Modellbezeichnung SFH 009 Z001

Temperaturbereich	+2/+10°C
Kühlraumvolumen	10.4 m ³
Kälteleistung	1258 W
Anschluss	230 V, 50 Hz
Kompressor	vollhermetisch
Kältemittel	R 404a FCKW frei
Einspritzung	Kapillarrohr
Abtauung	Umluft
Gewicht	87 kg

10 A trägt

Preis

CHF 3186.--

Montage Pauschalpreis im Umkreis 25 km

CHF 800.--

Blockkühlsystem SFH 016

+2/+10°C

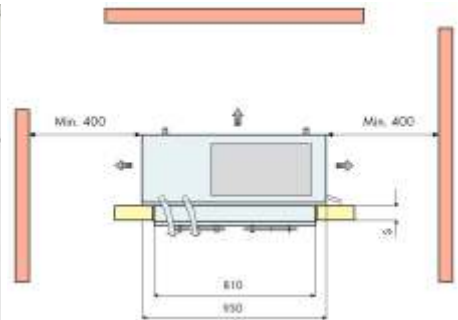
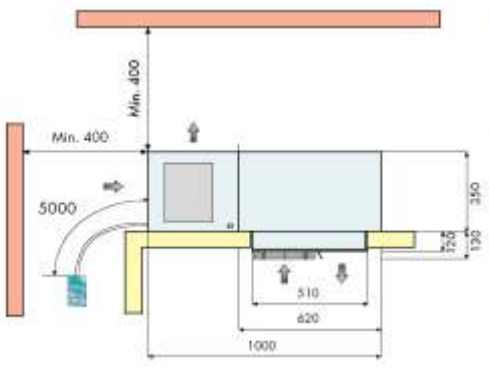
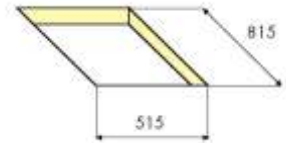

Modellbezeichnung SFH 016 Z001

Temperaturbereich	+2/+10°C
Kühlraumvolumen	22.4 m ³
Kälteleistung	2190 W
Anschluss	230 V, 50 Hz
Kompressor	vollhermetisch
Kältemittel	R 404a FCKW frei
Einspritzung	Kapillarrohr
Abtauung	Umluft
Gewicht	91 kg

10 A trägt

Preis CHF 3545.--

Montage Pauschalpreis im Umkreis 25 km CHF 800.--

Blockkühlsystem SFH 034

+2/+10°C

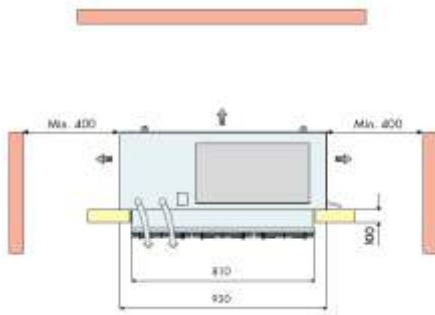
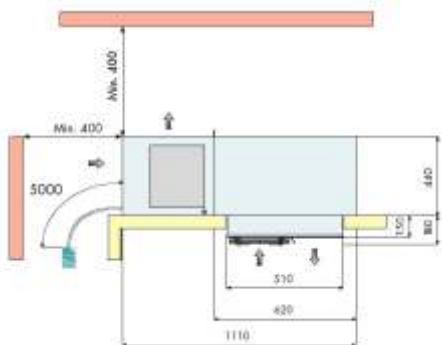
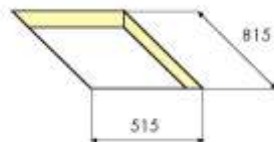

Modellbezeichnung SFH 034 Z002

Temperaturbereich	+2/+10°C
Kühlraumvolumen	35.6 m ³
Kälteleistung	3150 W
Anschluss	3 x 400 V, 50 Hz
Kompressor	vollhermetisch
Kältemittel	R 404a FCKW frei
Einspritzung	Kapillarrohr
Abtauung	Umluft
Gewicht	158 kg

10 A träge

Preis

CHF 4756.--

Montage Pauschalpreis im Umkreis 25 km

CHF 1000.--

Blockkühlsystem SFH 022

+2/+10°C

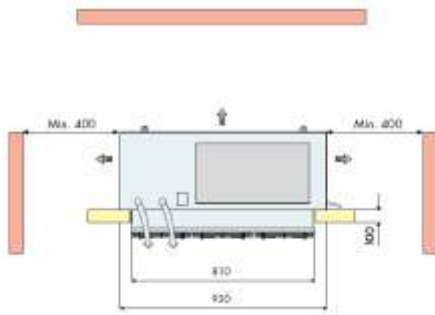
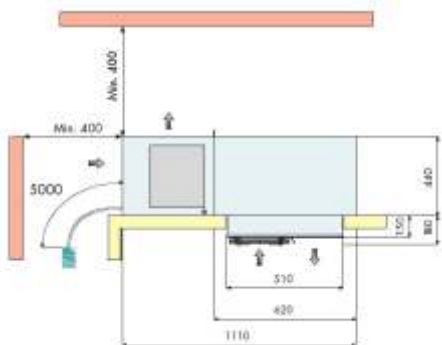
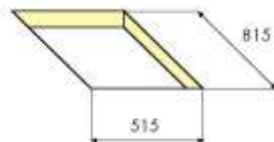

Modellbezeichnung SFH 022 Z002

Temperaturbereich	+2/+10°C
Kühlraumvolumen	29.6 m ³
Kälteleistung	2716 W
Anschluss	3 x 400 V, 50 Hz
Kompressor	vollhermetisch
Kältemittel	R 404a FCKW frei
Einspritzung	Kapillarrohr
Abtauung	Umluft
Gewicht	144 kg

10 A träge

Preis

CHF 4506.--

Montage Pauschalpreis im Umkreis 25 km

CHF 1000.--

Blockkühlsystem SFH 054

+2/+10°C

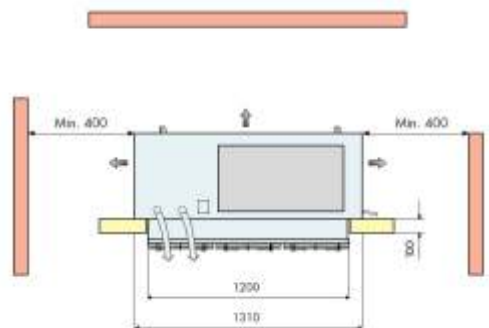
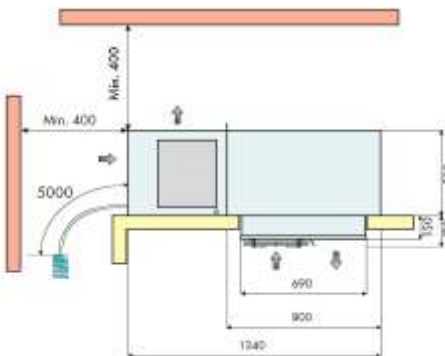
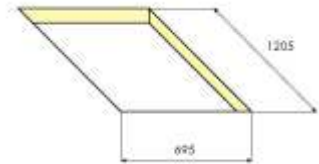

Modellbezeichnung SFH 054 Z002

Temperaturbereich	+2/+10°C
Kühlraumvolumen	60.8 m ³
Kälteleistung	4895 W
Anschluss	3 x 400 V, 50 Hz
Kompressor	vollhermetisch
Kältemittel	R 404a FCKW frei
Einspritzung	Kapillarrohr
Abtauung	Umluft
Gewicht	183 kg

10 A träge

Preis

CHF 5973.--

Montage Pauschalpreis im Umkreis 25 km

CHF 1200.--

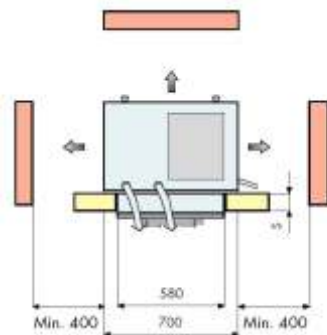
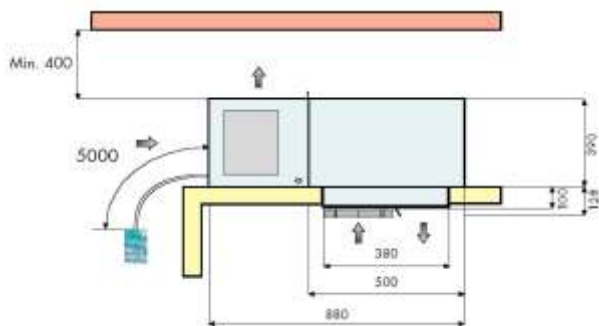
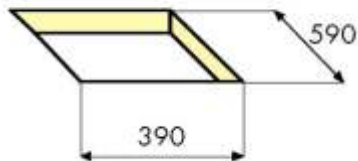

Modellbezeichnung

SFM 006 Z001

Temperaturbereich	-5/+5°C
Kühlraumvolumen	5.2 m ³
Kälteleistung	1000 W
Anschluss	230 V, 50 Hz 10 A träge
Kompressor	vollhermetisch
Kältemittel	R 404a FCKW frei
Einspritzung	Kapillarrohr
Abtaugung	Heissgas
Gewicht	60 kg

Preis

CHF 2905.--

Montage Pauschalpreis im Umkreis 25 km

CHF 800.--

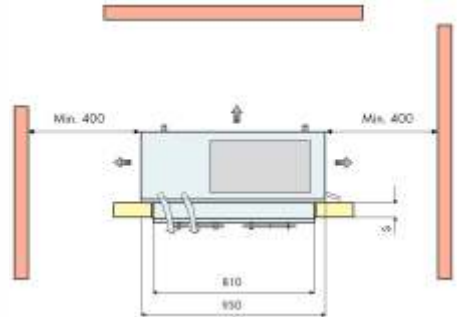
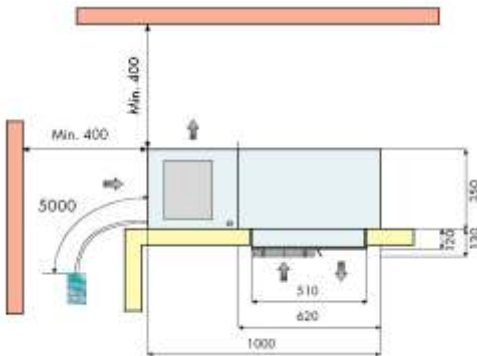
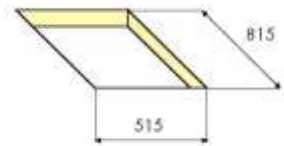

Modellbezeichnung

SFM 009 Z001

Temperaturbereich

-5/+5°C

Kühlraumvolumen

11.4 m³

Kälteleistung

1761 W

Anschluss

230 V, 50 Hz

10 A träge

Kompressor

vollhermetisch

Kältemittel

R 404a FCKW frei

Einspritzung

Kapillarrohr

Abtauung

Heissgas

Gewicht

93 kg

Preis

CHF 3186.--

Montage Pauschalpreis im Umkreis 25 km

CHF 800.--

Blockkühlsystem SFM 016

-5/+5°C

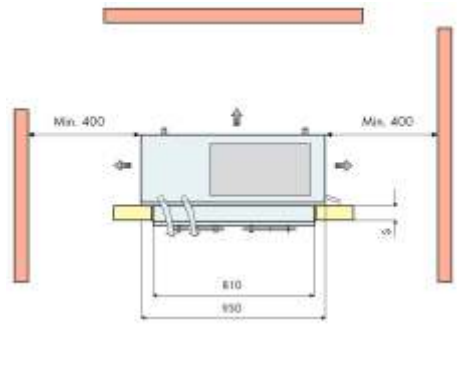
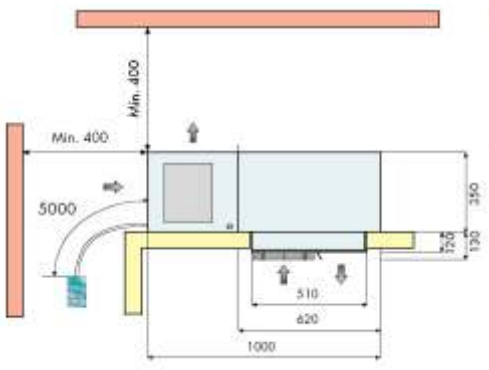
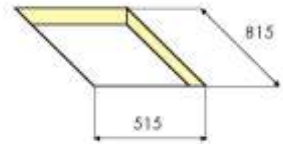

Modellbezeichnung

SFM 016 Z001

Temperaturbereich

-5/+5°C

Kühlraumvolumen

18.4 m³

Kälteleistung

2130 W

Anschluss

230 V, 50 Hz

10 A träge

Kompressor

vollhermetisch

Kältemittel

R 404a FCKW frei

Einspritzung

Kapillarrohr

Abtauung

Heissgas

Gewicht

97 kg

Preis

CHF 3324.--

Montage Pauschalpreis im Umkreis 25 km

CHF 800.--

Blockkühlsystem SFM 022

-5/+5°C

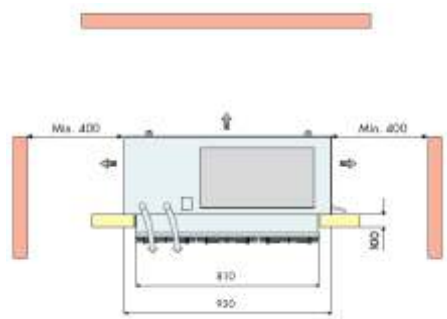
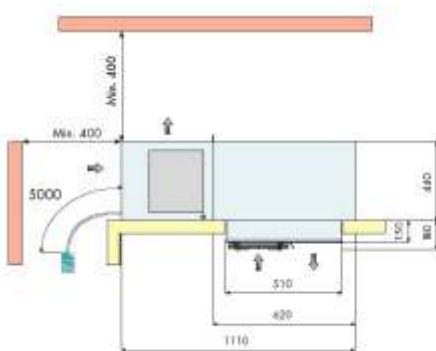
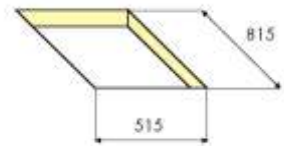

Modellbezeichnung

SFM 022 Z002

Temperaturbereich

-5/+5°C

Kühlraumvolumen

22.6 m³

Kälteleistung

2505 W

Anschluss

3 x 400 V, 50 Hz

10 A träge

Kompressor

vollhermetisch

Kältemittel

R 404a FCKW frei

Einspritzung

Kapillarrohr

Abtauung

Heissgas

Gewicht

143 kg

Preis

CHF 4506.--

Montage Pauschalpreis im Umkreis 25 km

CHF 1000.--

Blockkühlsystem SFM 034

-5/+5°C

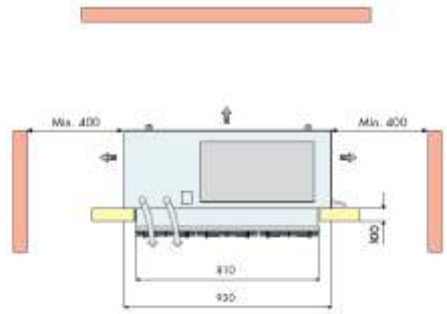
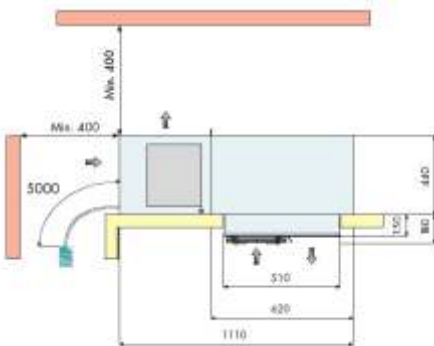
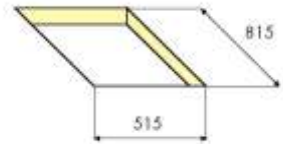

Modellbezeichnung

SFM 034 Z002

Temperaturbereich

-5/+5°C

Kühlraumvolumen

39.6 m³

Kälteleistung

3890 W

Anschluss

3 x 400 V, 50 Hz

10 A träge

Kompressor

vollhermetisch

Kältemittel

R 404a FCKW frei

Einspritzung

Kapillarrohr

Abtauung

Heissgas

Gewicht

160 kg

Preis

CHF 4756.--

Montage Pauschalpreis im Umkreis 25 km

CHF 1000.--

Blockkühlsystem SFM 054

-5/+5°C

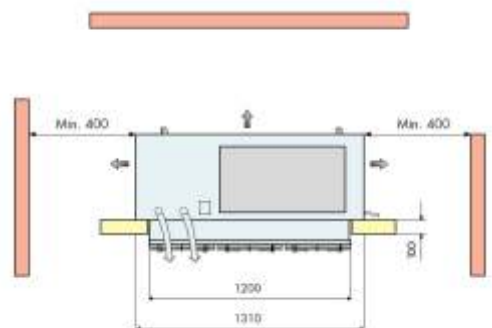
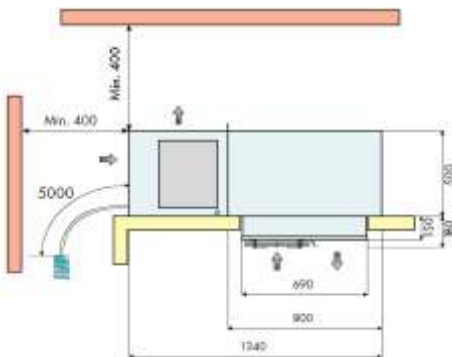
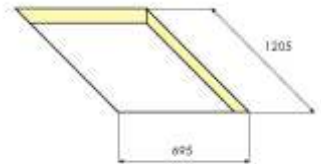

Modellbezeichnung

SFM 054 Z002

Temperaturbereich

-5/+5°C

Kühlraumvolumen

54 m³

Kälteleistung

4998 W

Anschluss

3 x 400 V, 50 Hz

10 A träge

Kompressor

volhermetisch

Kältemittel

R 404a FCKW frei

Einspritzung

Kapillarrohr

Abtauung

Heissgas

Gewicht

197 kg

Preis

CHF 5206.--

Montage Pauschalpreis im Umkreis 25 km

CHF 1200.--

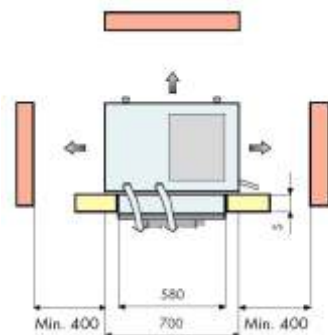
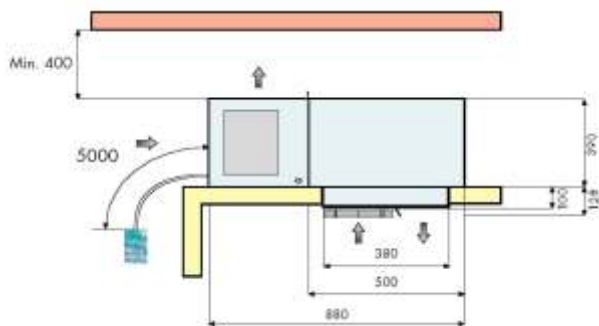
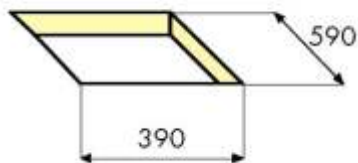

Modellbezeichnung

SFL 006 Z001

Temperaturbereich

-25/-15°C

Kühlraumvolumen

5.9 m³

Kälteleistung

915 W

Anschluss

230 V, 50 Hz

Kompressor

vollhermetisch

Kältemittel

R 404a FCKW frei

Einspritzung

Kapillarrohr

Abtauung

Heissgas

Gewicht

71 kg

10 A träge

Preis

CHF 3129.--

Montage Pauschalpreis im Umkreis 25 km

CHF 800.--

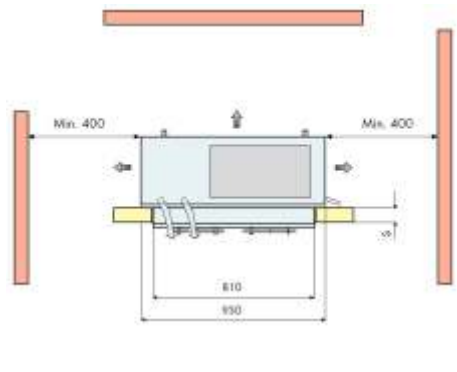
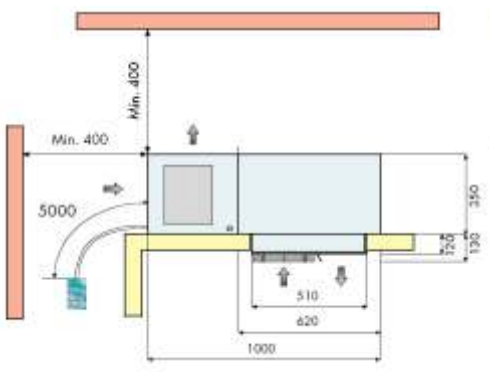
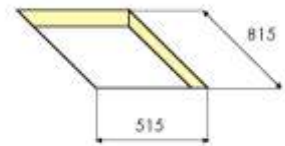

Modellbezeichnung

SFL 009 Z001

Temperaturbereich

-25/-15°C

Kühlraumvolumen

10.1 m³

Kälteleistung

1258 W

Anschluss

230 V, 50 Hz

10 A träge

Kompressor

vollhermetisch

Kältemittel

R 404a FCKW frei

Einspritzung

Kapillarrohr

Abtauung

Heissgas

Gewicht

99 kg

Preis

CHF 3548.--

Montage Pauschalpreis im Umkreis 25 km

CHF 800.--

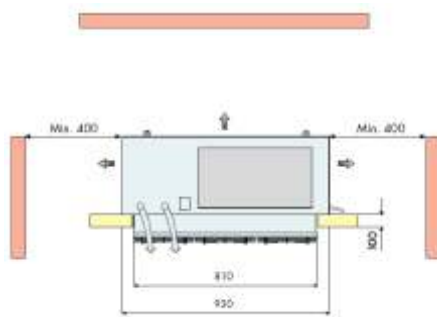
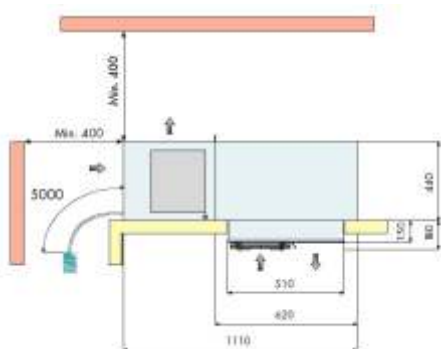
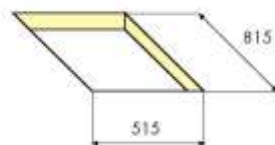

Modellbezeichnung

SFL 016 Z002

Temperaturbereich

-25/-15°C

Kühlraumvolumen

16.8 m³

Kälteleistung

1706 W

Anschluss

3 x 400 V, 50 Hz

10 A träge

Kompressor

vollhermetisch

Kältemittel

R 404a FCKW frei

Einspritzung

Kapillarrohr

Abtauung

Heissgas

Gewicht

130 kg

Preis

CHF 5268.--

Montage Pauschalpreis im Umkreis 25 km

CHF 1000.--

Blockkühlsystem SFL 020

-25/-15°C

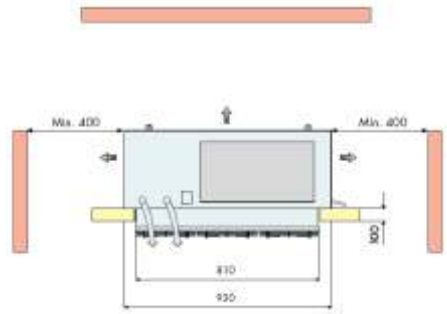
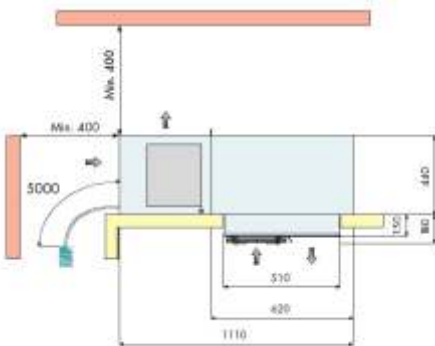
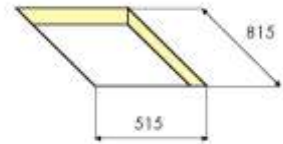

Modellbezeichnung

SFL 020 Z002

Temperaturbereich

-25/-15°C

Kühlraumvolumen

25.9 m³

Kälteleistung

2210 W

Anschluss

3 x 400 V, 50 Hz

10 A träge

Kompressor

vollhermetisch

Kältemittel

R 404a FCKW frei

Einspritzung

Kapillarrohr

Abtauung

Heissgas

Gewicht

134 kg

Preis

CHF 5673.--

Montage Pauschalpreis im Umkreis 25 km

CHF 1000.--

Blockkühlsystem SFL 024

-25/-15°C

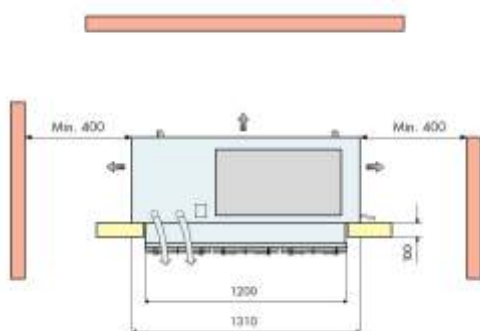
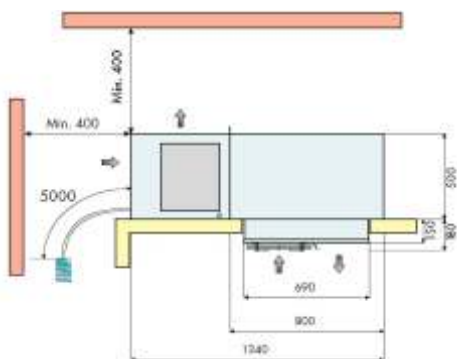
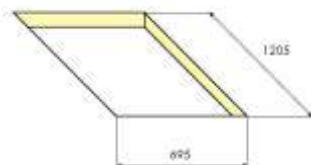

Modellbezeichnung

SFL 024 Z002

Temperaturbereich

-25/-15°C

Kühlraumvolumen

33 m³

Kälteleistung

2600 W

Anschluss

3 x 400 V, 50 Hz

10 A träge

Kompressor

vollhermetisch

Kältemittel

R 404a FCKW frei

Einspritzung

Kapillarrohr

Abtauung

Heissgas

Gewicht

193 kg

Preis

CHF 6366.--

Montage Pauschalpreis im Umkreis 25 km

CHF 1000.--

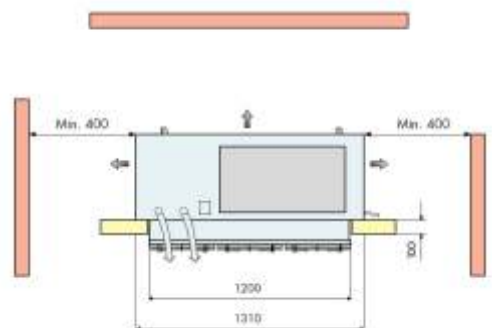
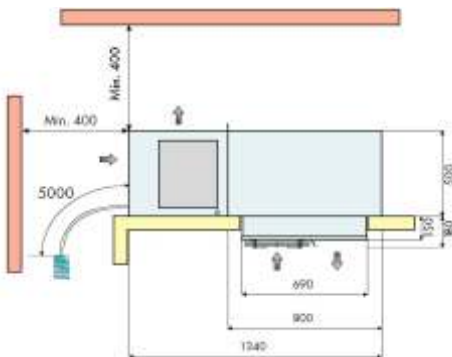
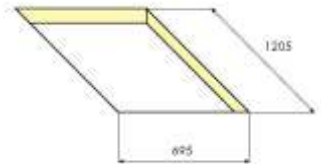

Modellbezeichnung

SFL 034 Z002

Temperaturbereich

-25/-15°C

Kühlraumvolumen

51 m³

Kälteleistung

3497 W

Anschluss

3 x 400 V, 50 Hz

10 A träge

Kompressor

vollhermetisch

Kältemittel

R 404a FCKW frei

Einspritzung

Kapillarrohr

Abtauung

Heissgas

Gewicht

200 kg

Preis

CHF 6981.--

Montage Pauschalpreis im Umkreis 25 km

CHF 1200.--

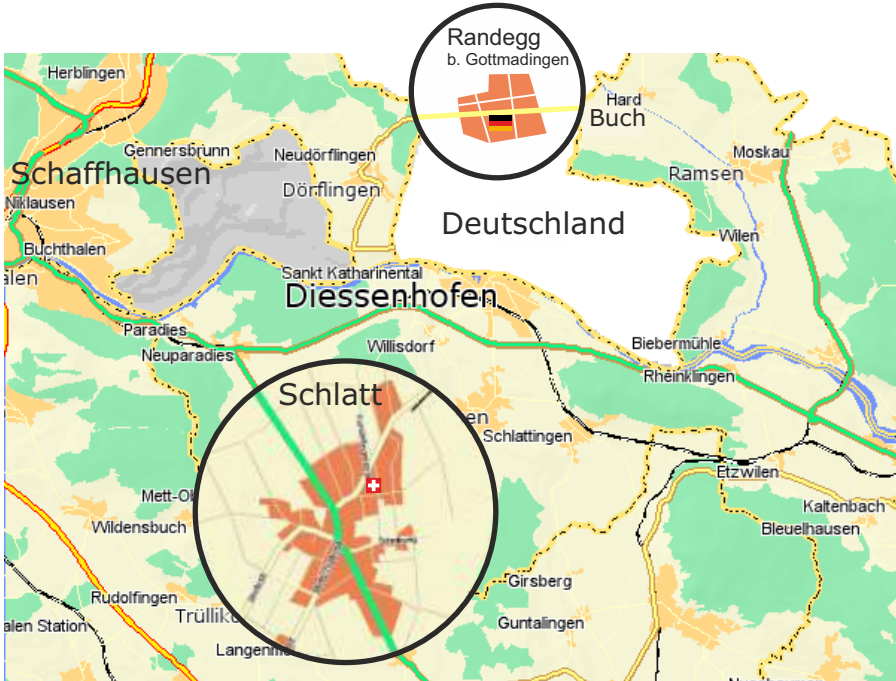

Preise sind Netto Vorkassa, exkl. 8%MWST, in CHF, ab Schlatt, ohne Transport, ohne Recyclinggebühr, technische Aenderung und Preisanpassung vorbehalten. Es gelten unsere AGB.



WEMO-Geräte AG

Buchbergstrasse 6
CH-8252 Schlatt/TG

Tel. +41 52 646 02 20
Fax +41 52 646 02 21

www.wemo.ch
info@wemo.ch



WEMO Kältetechnik GmbH

Bergstrasse 4
D-78244 Gottmadingen-Randegg

Tel. +49 7734 971 04
Fax +49 7734 971 05

www.mobilekuehlung.com
info@wemogmbh.de